

BOMANN®

HAUSHALTS- WASCHMASCHINE WA 7193

HOUSEHOLD- WASHING MACHINE

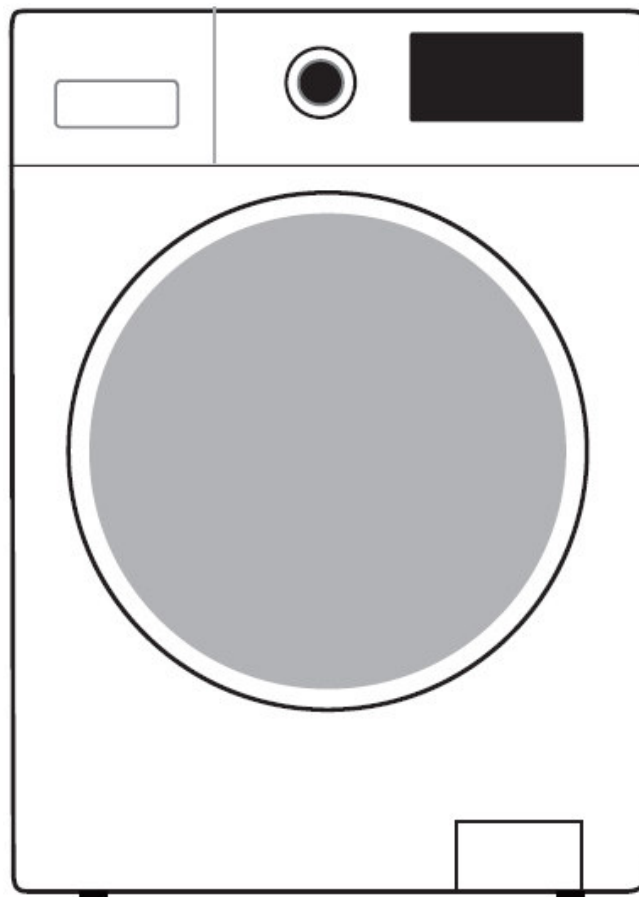

Bedienungsanleitung/Garantie







Instruction Manual

CE

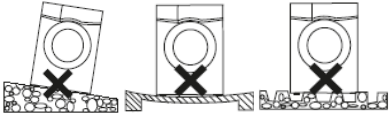
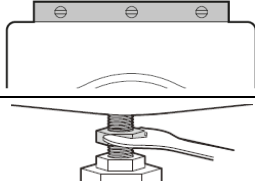
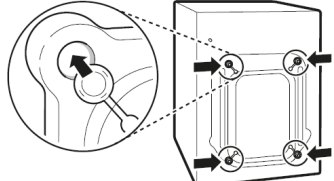
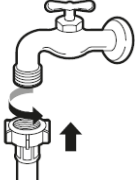
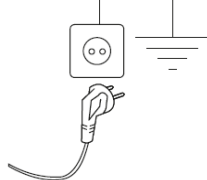
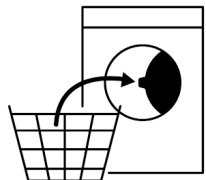
Schnellstartanleitung / Quick Start Guide

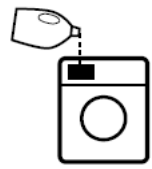
! Lesen Sie vor Inbetriebnahme des Gerätes sorgfältig die Sicherheitshinweise und Gebrauchsanweisung !

! Before putting the device into operation, carefully read the safety information and instructions for use !

		
<p>Geeigneten Standort wählen. Choose a suitable location.</p>	<p>Gerät ausrichten. Align the device.</p>	<p>Transportsicherungen entfernen. Remove the transport locks.</p>
		
<p>Wasserversorgung anschließen. Connect water supply.</p>	<p>Stromversorgung anschließen. Connect power supply.</p>	<p>Trommel beladen. Load the drum.</p>
		
<p>Gerätetür schließen. Close device door.</p>	<p>Wasserversorgung öffnen. Open water supply.</p>	<p>Waschmittel einfüllen. Add detergent.</p>
		
<p>Gerät einschalten. <i>(Modellabhängig)</i> Switch on the device. <i>(depending on model)</i></p>	<p>Waschbedingungen festlegen. Set washing conditions.</p>	<p>Waschprogramm starten. Start washing programme.</p>

Inhalt

Einleitung.....	Seite 4	Inbetriebnahme / Betrieb.....	Seite 10
Allgemeine Hinweise.....	Seite 4	Reinigung und Pflege.....	Seite 18
Spezielle Sicherheitshinweise für dieses Gerät.....	Seite 5	Störungsbehebung.....	Seite 20
Transport und Verpackung.....	Seite 7	Technische Daten.....	Seite 20
Geräteausstattung.....	Seite 7	Garantie / Kundenservice.....	Seite 21
Installation.....	Seite 7	Entsorgung.....	Seite 22

Contents

Introduction.....	Page 23	Startup / Operation.....	Page 28
General Notes.....	Page 23	Cleaning and Maintenance.....	Page 36
Special safety information for this Unit...	Page 24	Troubleshooting.....	Page 37
Transport and Packaging.....	Page 25	Technical Data.....	Page 38
Appliance Equipment.....	Page 26	Disposal.....	Page 38
Installation.....	Page 26		

Einleitung

Vielen Dank, dass Sie sich für unser Produkt entschieden haben. Wir wünschen Ihnen viel Freude mit dem Gerät.

Symbole in dieser Bedienungsanleitung

Wichtige Hinweise für Ihre Sicherheit sind besonders gekennzeichnet. Beachten Sie diese Hinweise unbedingt, um Unfälle und Schäden zu vermeiden:

WARNUNG:

Warnt vor Gefahren für Ihre Gesundheit und zeigt mögliche Verletzungsrisiken auf.

ACHTUNG:

Weist auf mögliche Gefährdungen für das Gerät oder andere Gegenstände hin.

HINWEIS:

Hebt Tipps und Informationen für Sie hervor.

Allgemeine Hinweise



Lesen Sie vor Inbetriebnahme dieses Gerätes die Bedienungsanleitung sehr sorgfältig durch und bewahren Sie diese inkl. Garantieschein und Kassenbon gut auf. Falls Sie das Gerät an Dritte weitergeben, geben Sie auch die Bedienungsanleitung mit.

HINWEIS:

- Aufgrund stetiger Produktmodifikationen kann Ihr Gerät von dieser Bedienungsanleitung leicht abweichen; Funktionen und Verwendungsmethoden bleiben unverändert.
- Die Darstellungen in dieser Bedienungsanleitung können vom Originalgerät abweichen.
- Benutzen Sie das Gerät ausschließlich für den privaten und den dafür vorgesehenen Zweck.

Dieses Gerät ist nicht für den gewerblichen Gebrauch bestimmt.

- Es darf nur in der Art und Weise benutzt werden, wie es in dieser Bedienungsanleitung beschrieben ist. Jede andere Verwendung gilt als nicht bestimmungsgemäß und kann zu Sachschäden oder sogar zu Personenschäden führen.
- Benutzen Sie das Gerät nicht im Freien. Halten Sie es vor Hitze, direkter Sonneneinstrahlung und Feuchtigkeit fern.
- Betreiben Sie das Gerät **nicht** unbeaufsichtigt.
- Schalten Sie das Gerät aus, ziehen Sie den Netzstecker (ziehen Sie am Stecker, nicht am Kabel) oder schalten Sie die Sicherung ab, wenn Sie das Gerät nicht benutzen, zur Reinigung, Benutzerwartung oder bei Störung.
- Das Gerät und ggf. das Netzkabel müssen regelmäßig auf Zeichen von Beschädigungen untersucht werden. Wird eine Beschädigung festgestellt, darf das Gerät nicht mehr benutzt werden.
- Umbauten oder Veränderungen am Gerät sind aus Sicherheitsgründen nicht zulässig.
- Zur Sicherheit Ihrer Kinder lassen Sie keine Verpackungsteile (Plastikbeutel, Karton, Styropor, etc.) erreichbar liegen.

WARNUNG:

Lassen Sie kleine Kinder nicht mit Folie spielen. Es besteht **Erstickungsgefahr!**

Spezielle Sicherheitshinweise für dieses Gerät



WARNUNG: Heiße Oberfläche! Verbrennungsgefahr!

Während des Betriebs kann die Temperatur der Gerätetrommel sehr hoch sein.

- Dieses Gerät ist dazu bestimmt, im Haushalt und ähnlichen Anwendungen verwendet zu werden wie beispielsweise
 - in Personalküchen von Läden, Büros und anderen gewerblichen Bereichen;
 - in landwirtschaftlichen Anwesen;
 - von Gästen in Hotels, Motels und anderen Wohneinrichtungen;
 - in Frühstückspensionen.
- Vor der Inbetriebnahme müssen die Transportsicherungen entfernt werden, anderenfalls kann es zu schwerwiegenden Schäden kommen.
- Das Trockengewicht der Wäsche darf das maximale Fassungsvermögen von 9,0 kg nicht überschreiten.
- Das Gerät ist mit einem neuen Schlauchsatz an die Wasserversorgung anzuschließen; alte Schlauchsätze dürfen nicht wiederverwendet werden.
- Der höchst- / niedrigstzulässige Wassereinlassdruck beträgt 1,0 Mpa / 0,05 Mpa.
- Das Gerät ist nicht für den Betrieb mit einer externen Zeitschaltuhr oder einem externen Fernwirksystem bestimmt.
- Im Geräteboden befinden sich Lüftungsöffnungen (Modellabhängig), welche z.B. durch Teppichboden nicht verstopft/blockiert werden dürfen. Achten Sie auf freie Luftzirkulation.

- Wird das Gerät im Badezimmer verwendet, ziehen Sie nach Gebrauch den Netzstecker, die Nähe von Wasser stellt eine Gefahr dar. Dies gilt auch, wenn das Gerät ausgeschaltet ist.
- Das Gerät kann von **Kindern** ab 8 Jahren und darüber und von Personen mit reduzierten physischen, sensorischen oder mentalen Fähigkeiten oder Mangel an Erfahrung und/oder Wissen benutzt werden, wenn sie beaufsichtigt oder bezüglich des sicheren **Gebrauchs des Gerätes** unterwiesen wurden und die daraus resultierenden Gefahren verstanden haben.
- **Kinder** dürfen nicht mit dem Gerät spielen.
- **Kinder** unter 3 Jahren sollten ferngehalten werden, es sei denn, sie werden ständig beaufsichtigt.
- Reinigung und **Benutzer-Wartung** dürfen nicht durch **Kinder** durchgeführt werden, es sei denn, sie sind älter als 8 Jahre und werden beaufsichtigt.
- Das Gerät muss regelmäßig gereinigt werden. Beachten Sie die Anweisungen, die wir Ihnen im Kapitel „*Reinigung und Pflege*“ dazu geben.
- Verwenden Sie im Gerät keine brennbaren/explosiven Reinigungsmittel, wie z.B. Reinigungsbenzin.
- Reparieren Sie das Gerät nicht selbst, suchen Sie einen autorisierten Fachmann auf. Um Gefährdungen zu vermeiden, ein defektes Netzkabel nur vom Hersteller, einem qualifizierten Techniker oder dem Kundendienst durch ein gleichwertiges Kabel ersetzen lassen. Wenn Kabel oder Stecker beschädigt sind, dürfen Sie das Gerät nicht mehr benutzen.

Transport und Verpackung

Gerät transportieren

⚠ ACHTUNG:

Transportieren Sie das Gerät niemals ohne korrekt angebrachte Transportsicherungen!

Schützen Sie das Gerät während des Transports vor Witterungseinflüssen.

Gerät auspacken

- Nehmen Sie das Gerät aus seiner Verpackung.
- Entfernen Sie sämtliches Verpackungsmaterial, wie Folien, Füllmaterial und Kartonverpackung.

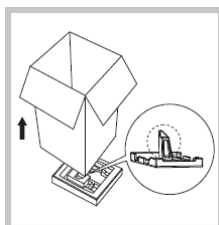

Stellen Sie sicher, dass der Transportschutz unterhalb des Gerätes entfernt wurde. Neigen Sie dafür das Gerät ggf. vorsichtig nach vorne.

Die Verpackungsmaterialien sind umweltverträglich und wiederverwertbar. Entsorgen Sie nicht mehr benötigte Verpackungsmaterialien gemäß den örtlich geltenden Vorschriften.

- Überprüfen Sie das Gerät auf eventuelle Transportschäden, um Gefährdungen zu vermeiden.
- Im Schadensfall nehmen Sie das Gerät nicht in Betrieb. Wenden Sie sich an Ihren Händler.

i HINWEIS:

Am Gerät können sich noch Staub oder Produktionsreste befinden. Wir empfehlen Ihnen, das Gerät wie unter „Reinigung und Pflege“ beschrieben zu säubern.

Geräteausstattung

Geräteübersicht

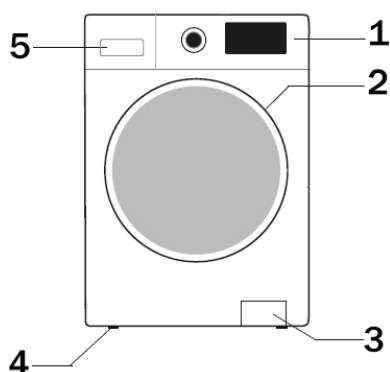

- | | |
|------------------|------------------------|
| 1 Bedienblende | 4 Standfüße |
| 2 Gerätetür | 5 Waschmittelschublade |
| 3 Wartungsklappe | |

Lieferumfang

1x Zulaufschlauch, 4x Transportbolzen-Abdeckkappen

Installation

⚠ WARNUNG:

Bei der Installation darf das Gerät nicht mit dem Netzstrom verbunden sein. Anderenfalls besteht **Lebensgefahr**, sowie **Stromschlaggefahr!**

⚠ ACHTUNG:

Für einen ordnungsgemäßen Betrieb muss das Gerät fachgerecht angeschlossen werden. Die Daten von Zulauf und Abfluss sowie die elektrischen Anschlusswerte müssen den geforderten Kriterien entsprechen.

Transportsicherungen entfernen

⚠ ACHTUNG:

- Vor der Inbetriebnahme müssen die Transportsicherungen auf der Geräterückseite entfernt werden. Anderenfalls kann es zu schwerwiegenden Schäden kommen.

△ ACHTUNG:

- Bewahren Sie die Transportsicherungen für den späteren Gebrauch/Transport auf. Transportieren Sie das Gerät niemals ohne korrekt angebrachte Sicherungen!



Entfernen Sie die vier Transportbolzen mit einem Schraubenschlüssel. Setzen Sie die beiliegenden Abdeckkappen ein.

Voraussetzung an den Aufstellort

- Der Aufstellungsort muss sich in der Nähe des Wasser- Zu- und Ablaufs sowie einer vorschriftsmäßig geerdeten Netzsteckdose befinden.
- Eine gute Belüftung rund um das Gerät ist erforderlich, damit die Hitze ordnungsgemäß abgeleitet werden kann. Zu diesem Zweck muss genügend Freiraum rund um das Gerät vorhanden sein.
- Der Freiraum vor dem Gerät sollte so beschaffen sein, dass sich die Gerätetür ohne Behinderung öffnen lässt.
- Stellen Sie sicher, dass der Boden, auf dem das Gerät aufgestellt wird, eben, hitzebeständig und sauber ist.
- Achten Sie auf festen, waagerechten Stand des Gerätes. Falls das Gerät nicht waagerecht steht, stellen Sie die Standfüße entsprechend nach (siehe „Einstellen der Standfüße“).
- Netzkabel und Wasserschläuche dürfen nicht geknickt oder gequetscht werden.
- Die Netzsteckdose muss frei zugänglich sein.
- **Vermeiden Sie eine Aufstellung:**
 - neben Heizkörpern, einem Herd, direkter Sonneneinstrahlung oder sonstigen Wärmequellen;

- an Orten, an denen eine hohe Feuchtigkeit auftritt (z.B. im Freien), da die Metallteile in solchen Fällen rostanfällig sind;
- an Orten, an denen die Temperatur unter den Gefrierpunkt sinken könnte. Setzen Sie das Gerät keinerlei Witterungseinflüssen aus;
- in der Nähe von flüchtigen und entflammaren Materialien (z.B. Gas, Benzin, Alkohol, Lacken etc.).

Einstellen der Standfüße

△ ACHTUNG:

Die Füße dürfen nicht entfernt werden. Den Bodenabstand nicht durch Teppiche, Holzstücke oder ähnliches einschränken. **Hitzestaugefahr!**

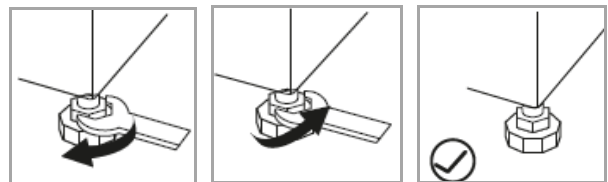

- Lockern Sie die Kontermuttern mit einem Schraubenschlüssel.
- Durch Drehen der Gerätefüße verändern Sie die Standhöhe.
- Die Kontermuttern festziehen, sofern das Gerät ausgerichtet ist. Die Füße müssen festen Bodenkontakt haben.
- Prüfen Sie mit einer Wasserwaage, ob das Gerät waagerecht steht. Wenn das Gerät nicht im Gleichgewicht steht, müssen die Standfüße erneut justiert werden.

Installation unter einer Arbeitsplatte

△ WARNUNG:

Die Geräteabdeckung darf aus Gründen der elektrischen und mechanischen Sicherheit **nicht** entfernt werden!

Die Positionierung des Gerätes unter einer Arbeitsplatte kann nur erfolgen, wenn die Mindestabstände

entsprechend der Darstellung eingehalten werden können.

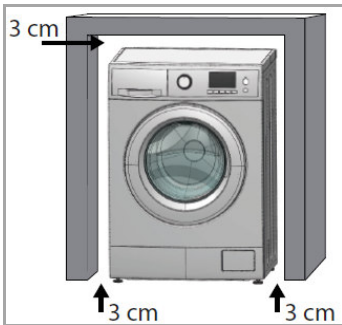

Wasseranschluss

⚠ ACHTUNG:

- Die Installation an die Wasserversorgung muss gemäß den lokalen Gesetzen und Vorschriften erfolgen.
- Das Gerät ist **nicht** für einen Warmwasseranschluss geeignet.
- Verwenden Sie die neue, mitgelieferte Schlauchgarnitur, um das Gerät an die Wasserversorgung anzuschließen. Keine alten oder gebrauchten Anschluss-Sets wiederverwenden.
- Wenn die Wasserleitung neu ist oder längere Zeit nicht verwendet wurde, stellen Sie vor Anschluss an das Wassernetz sicher, dass das Wasser klar und frei von Verunreinigungen ist.

Hinweise zum Zulaufschlauch-Sicherheitssystem (Lieferumfang Modellabhängig)

Das Sicherheitssystem besteht aus einem doppelwandigen Zulaufschlauch. Es garantiert die Abspernung des Wasserzulaufs bei Undichtigkeit des inneren Schlauches. Die Abschaltung des Wasserzulaufs führt über einen elektronischen Kontakt.

Ein Zulaufschlauch-Sicherheitssystem können Sie bei Ihrem Händler oder in unserem Online Zubehör-Shop www.bomann-germany.de bestellen. Verwenden Sie dabei die Referenznummer, die Sie unter „Technische Daten“ finden.

Wasserzulaufschlauch anschließen (Kaltwasseranschluss)

! HINWEIS:

Der Wasserdruck muss zwischen 0.05 MPa und 1.0 MPa betragen. Bei höherem Wasserdruck: Druckminderventil vorschalten.

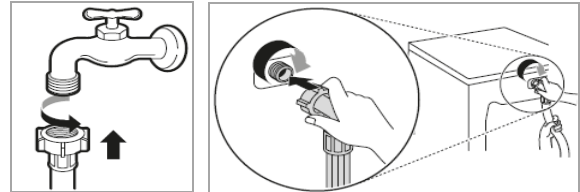

- Schließen Sie den Wasserzulaufschlauch an ein Wasserventil mit Zollgewinde $\frac{3}{4}$ " an. Drehen Sie den Schlauch in Richtung des Schraubengewindes fest; achten Sie dabei auf festen Sitz.
- Schließen Sie das andere Ende des Zulaufschlauchs am Zulaufventil auf der Geräterückseite an; achten Sie dabei ebenfalls auf festen Sitz.

Wasserablaufschlauch anschließen

! HINWEIS:

Der Wasserablaufschlauch ist ca. 1.5 m lang und könnte, entgegen unserer Empfehlung, mit einem geeigneten Schlauch und Verbindungsstück auf max. 4 m verlängert werden.

⚠ ACHTUNG:

Um ein Zurückfließen von Schmutzwasser zu verhindern, darf das freie Schlauchende nicht unter den Wasserspiegel des Abflusses geraten.

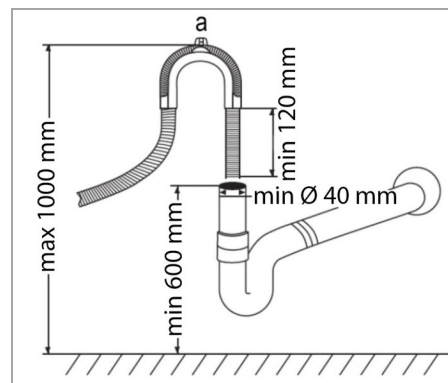

- Schließen Sie den Ablaufschlauch an ein Ablaufrohr mit einem Mindestdurchmesser von 40 mm

an; alternativ kann der Schlauch an einem Spülbecken oder direkt am Abfluss befestigt werden.

- Stellen Sie in jedem Fall sicher, dass der Ablaufschlauch nicht verbogen oder gequetscht wird. Verwenden Sie dazu einen im Handel zu erhältlichen Schlauchhalterbogen (a).
- Der Ablaufschlauch muss in einer Höhe von min. 600 mm und max. 1000 mm über dem Waschrumboden verlegt werden.
- Befestigen Sie den Schlauch sicher, um eine Lageveränderung und somit Wasseraustritt zu vermeiden.

Elektrischer Anschluss

WARNUNG:

- Die Installation an das Stromnetz muss gemäß den lokalen Gesetzen und Vorschriften erfolgen.
 - Ein unsachgemäßer Anschluss kann zu einem **elektrischen Schlag** führen!
 - Verwenden Sie keine Mehrfachsteckdosen und Verlängerungskabel.
 - Verändern Sie den Gerätenetzstecker nicht! Lassen Sie die Netzsteckdose durch einen Fachmann ersetzen, wenn diese für den Gerätenetzstecker nicht geeignet ist.
 - Die Zugänglichkeit des Netzsteckers muss gewährleistet sein, um das Gerät im Notfall sofort von der Stromversorgung zu trennen.
- Vergewissern Sie sich vor dem Anschluss, dass die Spannungsversorgung mit den Angaben auf dem Gerätetypenschild (Geräterückseite) übereinstimmt.
 - Schließen Sie den Netzstecker an eine vorschriftsmäßig installierte Schutzkontakt-Steckdose an.
 - Wenn der Netzstecker nach der Installation nicht frei zugänglich ist, muss zur Erfüllung der einschlägigen Sicherheitsvorschriften installations-

seitig eine entsprechende Trennvorrichtung vorhanden sein.

Inbetriebnahme / Betrieb

Vor der Erstinbetriebnahme

- Stellen Sie sicher, dass die Transportsicherungen entfernt wurden.
- Entfernen Sie alle Zubehörteile und andere Materialien aus der Gerätetrommel.
- Führen Sie die Kalibrierung aus, siehe „*Kalibrierung*“.
- Lassen Sie das Gerät erstmalig ohne Wäsche, mit der Zugabe von etwas Waschmittel im Programm [Baumwolle] bei 90°C durchlaufen (siehe „*Programm starten*“).

Kalibrierung

Das Gerät ist in der Lage, die geladene Wäschemenge zu erkennen. Diese Funktion optimiert die Produktleistung durch Minimierung des Energie- und Wasserverbrauchs. Für eine möglichst präzise Gewichtserkennung sollten Sie unmittelbar nach der Installation Ihrer Waschmaschine (inklusive Leerprogramm) einmalig den Kalibrierungsmodus ausführen.

Die Kalibrierung wird über das Display ausgeführt.

- Schalten Sie das Gerät über den Programmwahlschalter ein.
- Halten Sie gleichzeitig die **Schleuderdrehzahl-** und **Startverzögerungs-** Taste für einige Sekunden gedrückt.

Im Display wird die Meldung [t19] angezeigt.

- Drücken Sie die **Start/Pause-** Taste, um den Kalibrierungsmodus zu starten.

Die Waschtrommel dreht sich einige Minuten im und gegen den Uhrzeigersinn. Sobald die Trommel zum Stillstand gekommen ist, können Sie Ihre Waschmaschine verwenden.

Vorbereitung der Kleidungsstücke

⚠ ACHTUNG:

- Keine Textilien waschen, die als nicht waschbar deklariert sind. Beachten Sie stets die Hinweise auf dem Pflegeetikett Ihrer Wäsche.
- Waschen Sie keinesfalls Kleidungsstücke, die mit Benzin, Verdünner, Alkohol oder Lösungsmitteln getränkt sind.
- Fremdkörper (z.B. Nägel, Münzen) können Textilien und Bauteile beschädigen.



- Prüfen Sie die Taschen aller Wäschestücke auf Inhalt und leeren Sie diese.
- Sortieren Sie die Textilien nach Farben und den im Pflegeetikett enthaltenen Symbolen. Trennen Sie weiße und farbige Wäsche. Alle neuen farbigen Kleidungsstücke sollten getrennt gewaschen werden.
- Drehen Sie Knöpfe und Stickereien nach innen.
- Schließen Sie Reißverschlüsse, Knöpfe oder Haken vor der Wäsche. Binden Sie lose Bänder oder Schleifen zusammen.
- Waschen Sie Büstenhalter z.B. in einem Kopfkissenbezug, um ein Austreten der Stahlbügel zu vermeiden.
- Insbesondere feine Textilien wie Gardinen, Häkelarbeiten oder kleine Artikel (Socken, Taschentücher, Krawatten usw.) sollten in einem geschlossenen Beutel gewaschen werden. Entfernen Sie aus Gardinen stets alle Haken.
- Beim Waschen großer und schwerer Einzelteile wie Badehandtücher, Jeans, gefütterte Jacken usw. kann es in der Trommel zu einer Unwucht kommen. Wir empfehlen, ein oder zwei weitere

Wäschestücke hinzuzufügen, das hilft besonders beim Schleudergang.

- Leicht fuselnde Wäschestücke sollten getrennt gewaschen werden, anderenfalls haben Sie auf Ihrer gesamten Ladung Flusen. Insbesondere schwarze Kleidung und Baumwolle sollte getrennt gewaschen werden, da sie leicht Flusen anderer Farben annehmen.
- Entfernen Sie groben Schmutz, Flecken und Haare von der Wäsche.
- Zur Fleckenbeseitigung starker Verschmutzungen kann die Wäsche mit einem speziellen Vorwaschspray behandelt werden. Beachten Sie die Anwendungshinweise auf der Produktverpackung.

Richtiges Waschmittel wählen

⚠ ACHTUNG:

Beachten Sie grundsätzlich die Dosierungs- und Lagerungsempfehlungen auf den Verkaufsverpackungen.

⚠ WARNUNG:

Bewahren Sie Waschmittel und Zusätze für Kinder unzugänglich auf!

- Verwenden Sie ‚gering schäumendes‘ Waschmittel für Waschmaschinen entsprechend Fasertyp (Baumwolle, Synthetik, gefütterte oder Wollprodukte), Farbe, Waschtemperatur und Verschmutzung. Anderenfalls kann übermäßige Schaumbildung zum Überlaufen führen.
- Bleichmittel sind alkalisch und können Ihre Kleidung beschädigen, nutzen Sie möglichst kein Bleichmittel.
- Waschpulver hinterlässt häufig Waschmittelreste in der Kleidung und kann zu Geruch führen, wenn nicht sorgfältig gespült wurde.
- Waschpulver löst sich schlecht auf, wenn zu viel benutzt wird oder die Temperatur zu gering ist. Es verbleibt dann in Kleidung, in Schläuchen oder in der Waschmaschine und setzt sich dort ab.

- Füllen Sie das Gerät nach Gewicht, Verschmutzung, Wasserhärte und den Empfehlungen des Waschmittelherstellers. Setzen Sie sich mit dem Wasserversorger in Verbindung, wenn Sie Ihre Wasserhärte nicht kennen.

Waschmittelempfehlung

Art der Wäsche	Waschtemp.	Waschmittel
Weißer Textilien aus Baumwolle oder organischen Fasern	20°C – 90°C	Vollwaschmittel / Universalwaschmittel
Bunte Textilien aus Baumwolle oder organischen Fasern	20°C – 90°C	Buntwaschmittel / Colorwaschmittel ohne Bleichmittel
Empfindliche Textilien, z.B. Seide	20°C	Feinwaschmittel
Textilien aus synthetischen Fasern oder Mischgewebe	20°C – 60°C	Universalwaschmittel / Spezialwaschmittel
Sportwäsche aus Mikrofaser	20°C – 40°C	Spezialwaschmittel
Textilien aus Wolle	20°C – 40°C	Wollwaschmittel / Feinwaschmittel
Babykleidung	20°C - 60°C	Spezialwaschmittel
Jeans (-stoffe)	20°C – 90°C	Vollwaschmittel / Spezialwaschmittel

- Bei stark verschmutzter Weißwäsche wird das Waschen in Baumwollprogrammen bei 60°C, vorzugsweise mit bleichmittelhaltigem Pulver-Vollwaschmittel empfohlen.
- Bei Wäsche zwischen 40°C und 60°C muss das Reinigungsmittel der Art des Gewebes und dem Verschmutzungsgrad entsprechen. Normale Pulver eignen sich für Weiß- oder Buntwäsche mit starker Verschmutzung, während flüssige Reinigungsmittel oder "farbschützende" Pulver für Buntwäsche mit geringer Verschmutzung geeignet sind.

- Zum Waschen bei Temperaturen unter 40°C wird die Verwendung von Flüssigwaschmitteln oder Waschmitteln, die speziell für das Waschen bei Niedrigtemperaturen geeignet sind, empfohlen.

Waschmittelschubfach

⚠ ACHTUNG:

Das Waschmittelschubfach ist ausschließlich für die Verwendung von Waschmittel für Waschmaschinen geeignet!

ℹ HINWEIS:

- Füllen Sie nur unmittelbar vor einem Waschzyklus Waschpulver ein, anderenfalls kann es feucht werden und sich nicht vollständig auflösen.
- Nach Beendigung des Waschzyklus müssen die Spülkammern leer sein.

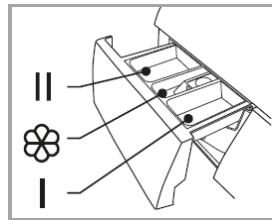

I Kammer für den Vorwasch- oder Einweichgang. Waschmittel für die Vorwäsche oder den Einweichgang wird am

Anfang des Waschprogramms zugefügt

II Kammer für Waschpulver oder flüssiges Waschmittel für den Hauptwaschgang.

⊗ Kammer für den Waschmittelzusatz (Weichspüler, Stärke). Folgen Sie den Dosierungsempfehlungen des Herstellers. Überschreiten Sie die Max-Markierung nicht.

Schaumerkennung

Übermäßiger Schaum bildet sich, wenn zu viel Waschmittel benutzt wird. Dies wirkt sich auf den Wasch- und Spülgang aus. Die Funktion prüft die Schaumbildung automatisch; übermäßiger Schaum wird durch einen extra Spül- / Schleudergang entfernt.

Einfüllen der Wäsche

- Entwirren Sie die Kleidungsstücke, bevor Sie sie ins Gerät legen.
- Jede Beladung sollte der Nennkapazität des Gerätes entsprechen. Überladen Sie das Gerät nicht. Unterschiedliche Stärken, Größen und Arten der Wäsche können die tatsächliche Ladekapazität beeinflussen. Es ist ratsam, das Gerät nur so zu beladen, dass eine normale Umwälzung während des Waschens möglich ist.
- Schließen Sie die Gerätetür. Stellen sie sicher, dass keine Wäschestücke zwischen Gerätetür und Dichtung eingeklemmt sind.

Bedienblende / Funktionsbeschreibung

i HINWEIS:

Beachten Sie, dass die Einstellungen, Funktionen und Zusatzoptionen Programmabhängig sind!

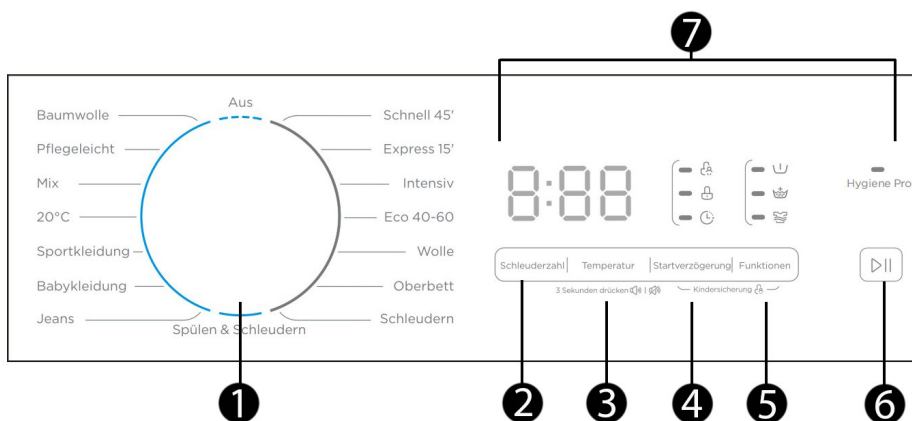

1 Programmwahlschalter

Zum Wählen eines Waschprogramms den Programmwahlschalter auf die entsprechende Position drehen. Einzelheiten zu den Programmen finden Sie in der „*Programmtabelle*“.

Aus Aus-Position

Um das Gerät auszuschalten, drehen Sie den Programmwahlschalter wieder zurück auf die Aus-Position.

2 Schleuderdrehzahl

Durch wiederholten Tastendruck wählen Sie die Drehzahl für den Schleudergang.

↔ 1400 → 1200 → 1000 → 800 → 600 → 400 → 0 (Schleuderstopp) ↔

3 Temperatur

Durch wiederholten Tastendruck stellen Sie die gewünschte Waschtemperatur ein.

↔ 0 (kalt) → 20 → 30 → 40 → 60 → 90 ↔



Stummschaltung

Zum Aktivieren / Deaktivieren der Signaltöne, **Temperatur-** Taste für ca. 3 Sekunden gedrückt halten.

4 Startverzögerung

Durch wiederholten Tastendruck kann der Programmstart zwischen **1 – 24 Stunden** verzögert werden. Wählen und starten Sie ein Programm, das Gerät startet nach Ablauf der ausgewählten Zeitvorwahl automatisch.

↔1:00→2:00→3:00→4:00→5:00→6:00→.....→24:00↔

Das Restlaufzeit der Startverzögerung wird im Display angezeigt, das Programm wird nach [x:xx] Stunden gestartet.

5 Funktionen

Taste zur Auswahl der Funktionen [Vorwäsche] [Extra Spülen] und [Extra Waschen].



Vorwäsche

Zusätzlicher Waschgang zu dem vorher eingestellten Hauptwaschprogramm, für besonders verschmutzte Wäsche.



Extra Spülen

Zusätzlicher Spülgang zu dem vorher eingestellten Hauptwaschprogramm, Waschmittelreste werden ausgespült.



Extra Waschen

Erhöhte Waschdauer-/Intensität für eine bessere Reinigungswirkung von stark verschmutzter Wäsche.



Kindersicherung

Zum Aktivieren / Deaktivieren der Kindersicherung, **Tastenkombination** für ca. 3 Sekunden nach Programmstart gedrückt halten.

6 Start/Pause

Taste zum Starten/Unterbrechen des gewählten bzw. laufenden Waschprogramms drücken.

Nach dem Start des Waschprogramms wird die Restlaufzeit im Display als [x:xx] Stunden und Minuten angezeigt.

Befindet sich das Gerät im Pausenmodus, leuchtet das Sekunden- Punktsymbol zwischen Stunde und Minute kontinuierlich.

7 Kontrollleuchten / Displaymeldungen



	Kindersicherung aktiv
	Türverriegelung aktiv
	Startverzögerung aktiv
	Option Vorwäsche aktiv
	Option Extra Spülen aktiv
	Option Extra Waschen aktiv
	Hygiene Pro System aktiv

- Bei aktivierter Kindersicherung wird im Wechsel die Meldung [CL] und die Restlaufzeit angezeigt.
- Das Ende des Waschprogramms wird mit [End] angezeigt.
- Div. Fehlercodes werden bei Störung angezeigt.

Programmtabelle

HINWEIS:

Die aufgeführten Werte sind Näherungswerte und Empfehlungen bei Normalbedingungen und daher unverbindlich. Die Programmlaufzeiten können je nach Wasserdruck, Wäscheart, Beladung und Wassertemperatur variieren.

Programm	Ladung kg	Standard- Temperatur °C	Standard- Schleuderdrehzahl U/Min.	Standard- Laufzeit Std:Min	Optionen		
							
Baumwolle	≤9,0	40	1400	3:49	√	√	√
Pflegeleicht	≤4,5	40	1200	3:28	√	√	√
Mix	≤9,0	40	800	1:30	√	√	√
20°C	≤4,5	20	1000	1:11	--	√	--
Sportkleidung	≤4,5	40	800	1:16	√	√	--
Babykleidung	≤9,0	60	800	1:52	√	√	√
Jeans	≤9,0	60	1000	1:56	√	√	--
Spülen& Schleudern	≤9,0	--	1000	0:30	--	√	--
Schleudern	≤9,0	--	1000	0:12	--	--	--
Oberbett	≤9,0	40	1000	1:48	√	√	√
Wolle	≤2,0	40	600	1:07	--	√	--
Eco 40-60	≤2,0	40	1400	3:41	--	--	--
Intensiv	≤9,0	40	800	3:48	--	--	--
Express 15'	≤2,0	kalt	800	0:15	--	--	--
Schnell 45'	≤2,0	40	800	0:45	√	√	--

Nachstehende Parameter, mit Ausnahme der Werte für das Programm "Eco 40-60", sind nur Richtwerte:

Programm	Temp. °C		Ladung kg	Laufzeit Std:Min	Wasser- verbrauch L/Zyklus	Energie- verbrauch kWh/Zyklus	Schleuder- drehzahl U/Min.	durchsch. Restfeuchte %
	Wahl	Erreicht						
Baumwolle	60	60	9,0	3:54	78,0	1.603	1400	53
Mix	40	40	9,0	1:30	78,0	0.830	800	70
20°C	20	20	4,5	1:11	48,0	0.206	1000	65
Express 15'	kalt	kalt	2,0	0:15	40,0	0.030	800	75
Intensiv	40	40	9,0	3:48	78,0	1.206	800	70
Eco 40-60	--	34	9,0	3:48	62,0	0.935	1400	53
	--	34	4,5	2:54	48,0	0.630	1400	53
	--	21	2,0	2:54	39,0	0.220	1400	53

Die unter Normalbedingung gemessenen Werte bezüglich Wasser, Strom und Restfeuchtegehalt beziehen sich auf die Standardeinstellung der Programme, ohne Optionen.

Allgemeine Hinweise!

- In dem Programm „Eco 40-60“ kann normal verschmutzte Baumwollwäsche, die als bei 40°C-60°C waschbar angegeben ist, zusammen in demselben Betriebszyklus gewaschen werden. Das Programm wird verwendet, um die Einhaltung der EU-Rechtsvorschriften zum Ökodesign zu prüfen.
- Die hinsichtlich des Energie- und Wasserverbrauchs effizientesten Programme sind in der Regel die, die bei niedrigeren Temperaturen und längerer Laufzeit durchgeführt werden.
- Das Beladen der Haushaltswaschmaschine oder des Haushaltswaschtrockners bis zu der für die jeweiligen Programme angegebenen Kapazität trägt zur Energie- und Wassereinsparung bei.
- Schallemissionen und verbleibende Restfeuchte werden von der Schleuderdrehzahl beeinflusst: je höher die Schleuderdrehzahl im Schleudergang, desto höher die Schallemissionen und desto geringer die Restfeuchte.

Programmkurzbeschreibung	
Baumwolle*	Empfohlen für strapazierfähige, hitzebeständige Baumwolltextilien.
Pflegeleicht*	Geeignet für feine Textilien, z.B. Seide, Satin, Synthetik oder Mischgewebe.
Mix*	Geeignet für Textilien aus Mischgewebe, d.h. Baumwolle gemischt mit synthetischen Fasern.
20°C*	Geeignet für Baumwollkleidung mit leichten Flecken – Energiesparend!
Sportkleidung*	Besonders schonend für leicht verschmutzte Sportkleidung aus Baumwolle, Mikrofasern, Synthetik.
Babykleidung*	Geeignet für z.B. Babykleidung oder Personen mit Allergien. Ein zusätzlicher Spülgang befreit die Wäsche von Waschmittelresten.
Jeans*	Farbige Textilien aus Baumwolle und dunkle pflegeleichte Textilien.
Spülen & Schleudern*	Separater Spülgang mit Schleudernfunktion. Geeignet zum Ausspülen von Waschmittelresten.
Schleudern	Separater Schleudergang. Wasser wird vor dem Schleudergang abgepumpt.
Oberbett	Maschinenwaschbare Artikel, die mit synthetischen Stoffen gefüllt sind, z.B. Kissen, Steppdecken und Bettdecken, auch für mit Daunen gefüllte Artikel geeignet.
Wolle	Geeignet für „maschinenwaschbare“ Wolle. Beachten Sie die richtige Waschttemperatur und verwenden Sie geeignetes Waschmittel.
Eco 40-60	Es wird weniger Energie verwendet, um das Wasser zu erwärmen und weniger Wasser eingesetzt, um die gleiche Ladung wie im Programm [Baumwolle] zu waschen. Das Programm wird verwendet, um die Einhaltung der EU-Rechtsvorschriften zum Ökodesign zu prüfen.
Intensiv	Die Waschlaufzeit wird verlängert, um die Waschwirkung zu erhöhen.
Express 15'	Extra Kurzprogramm für eine geringe Ladung mit leichten Verschmutzungen ohne erkennbare Flecken.
Schnell 45'	Geeignet zum schnellen Waschen von nicht sehr verschmutzten kleinen Wäscheposten.

***Hygiene Pro System:** Das Selbstreinigungssystem wird in den angegebenen Programmen nach jedem Waschgang automatisch aktiviert. Ablagerungen von Waschmitteln und Textilfasern werden wirkungsvoll reduziert. Damit sorgt es für ein hygienisches, sauberes Waschen und kann Ihre Waschergebnisse verbessern.

Waschtemperatur

Wählen Sie die Temperatur entsprechend den Textilien und der Verschmutzung. Grundsätzlich gilt: je höher die Temperatureinstellung, desto höher der Energieverbrauch.

90°C : Stark verschmutzte reine weiße Baumwolle oder Leinen (z.B. Tischdecken, Bettwäsche oder Handtücher).

40°C_60°C : Mäßig verschmutzte farbige Baumwolle, Leinen und Synthetik (z.B. Hemden oder Nachtwäsche). Leicht verschmutzte weiße Wäsche (z.B. Unterwäsche).

kalt_20°C_30°C : Normal verschmutzte Wäsche (einschließlich Synthetik und Wolle).

Kapazität

Überladen Sie das Gerät nicht, anderenfalls wird die Wäsche nicht richtig sauber. Beachten Sie hierzu die Angaben in der „*Programmtabelle*“.

Programm starten

- Schließen Sie das Gerät an die Stromversorgung an und schalten sie es ein.
- Die Wasserversorgung muss bis zum Höchstdruck geöffnet sein.
- Legen Sie Ihre Wäsche ein und füllen Sie Waschmittel ein.
- Schließen Sie die Gerätetür ordnungsgemäß.
- Stellen Sie die erforderlichen Waschbedingungen ein.
- Starten Sie den Waschvorgang.

Türverriegelung

Sobald ein Waschprogramm gestartet wurde, kann die Gerätetür nicht mehr geöffnet werden.

Wenn der Waschgang beendet ist, wird das Türschloss nach wenigen Minuten automatisch freigeschalten.

Wäsche nachlegen

WARNUNG:

Versuchen Sie niemals die Gerätetür während des Betriebs mit Gewalt zu öffnen.

Nach Programmstart können Sie bei Bedarf Wäsche nachlegen oder herausnehmen. Unterbrechen Sie den Waschvorgang mit der **Start/Pause**-Taste. Das Gerät prüft, ob ein Nachlegen möglich ist und gibt ggf. die Türverriegelung nach kurzer Zeit frei.

Sobald die Wassertemperatur oder der Wasserfüllstand einen gewissen Wert überschreitet, bleibt die Tür aus Sicherheitsgründen verriegelt und ein Nachlegen ist **nicht** möglich.

Programmänderung

- Um eine Programmänderung vorzunehmen, unterbrechen Sie zunächst den Waschvorgang.
- Schalten Sie das Gerät kurzzeitig aus und wieder ein.
- Wählen Sie das gewünschte Programm und starten Sie den Neubetrieb.

Programmende

Am Ende des Waschgangs erscheint die Anzeige **[End]**. Mehrere Signaltöne ertönen (vorausgesetzt die Stummschaltung ist deaktiviert); wenige Minuten danach wird die Türverriegelung freigegeben und das Gerät in den Aus-Zustand versetzt.

Ausschalten

- Schalten Sie das Gerät aus (Programmwahlschalter auf **Aus-Position** drehen).
- Schließen Sie die Wasserversorgung!
- Lassen Sie die Gerätetür bis zum nächsten Waschgang leicht geöffnet, um Geruchsbildung zu vermeiden.
- Wenn das Gerät für einen längeren Zeitraum nicht genutzt wird, Gerät von der Stromversorgung trennen.

Stromverbrauch im Aus-Zustand 0.50 W / im Bereit-
schaftsmodus -- / mit Startvorwahl 4.00 W

Energiespartipps

- Wenn möglich, vermeiden Sie die Wahl von hohen Waschttemperaturen. Moderne Waschmittel erzielen auch bei niedrigen Temperaturen gute Waschergebnisse.
- Wählen Sie das Waschprogramm je nach Art der Wäsche und dem erforderlichen Waschgrad.
- Nutzen Sie das maximale Fassungsvermögen des jeweiligen Waschprogramms.
- Reinigen Sie den Filter regelmäßig, um übermäßiges Waschen und hohen Stromverbrauch zu vermeiden.
- Lüften Sie den Raum gut. Die Raumtemperatur sollte nicht über +35°C steigen.

Reinigung und Pflege

⚠️ WARNUNG:

- Vor Reinigungs- und Wartungsarbeiten das Gerät grundsätzlich abschalten und von der Stromversorgung trennen.
- Lassen Sie das Gerät ausreichend abkühlen, bevor Sie es reinigen. Es besteht **Verbrühungsgefahr!**
- Das Gerät nie mit Dampfreinigungsgeräten reinigen. Feuchtigkeit könnte in elektrische Bauteile gelangen. **Stromschlaggefahr!** Heißer Dampf kann zu Schäden an Kunststoffteilen führen. Das Gerät muss trocken sein, bevor Sie es wieder in Betrieb nehmen.

⚠️ ACHTUNG:

- Benutzen Sie keine Drahtbürste oder anderen scharfkantigen, scheuernden Gegenstände.
- Benutzen Sie keine scharfen oder scheuernden Reinigungsmittel.

i HINWEIS:

Verschmutzte oder verstopfte Filter beeinträchtigen das Waschergebnis. Prüfen Sie die Filter regelmäßig und reinigen Sie diese, falls nötig.

Pflege der Waschmaschine

- Reinigen Sie die Geräteaußenflächen sowie die Türdichtung sorgfältig mit einem weichen, feuchten Tuch. Verwenden Sie ausschließlich mildes Reinigungsmittel.
- Zur Reinigung der Gerätetrommel verwenden Sie ein mit etwas Essig angefeuchtetes Tuch oder ein spezielles Reinigungsmittel für Waschmaschinen.
- **Empfehlung:** lassen Sie das Gerät regelmäßig ohne Beladung im Programm [Baumwolle] bei 90°C durchlaufen.
- Trocknen Sie die Geräteaußenflächen gründlich, bevor Sie das Gerät wieder in Betrieb nehmen.

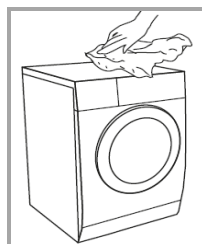

Reinigung des Waschmittelbehälters

Um Waschmittelablagerungen zu vermeiden, muss die Lade regelmäßig gereinigt werden.

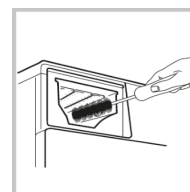
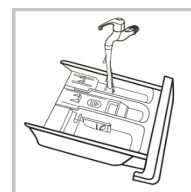
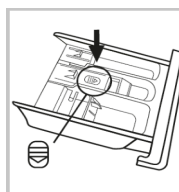

- Ziehen Sie die Lade bis zum Anschlag heraus.
- Drücken Sie den auf der Darstellung eingekreisten Bereich ein und ziehen Sie die Lade gleichzeitig vollständig heraus.
- Waschen Sie die Kammern sorgfältig unter fließendem Wasser aus. Verwenden Sie ggfs. eine weiche Bürste für das Gehäuse.
- Setzen Sie die Waschmittelschublade wieder ordnungsgemäß ein.

Reinigung der Zulauffilter

⚠ ACHTUNG:

- Schließen Sie die Wasserversorgung!
- Vergewissern Sie sich grundsätzlich, ob die Wasserschläuche wieder ordnungsgemäß angebracht sind und kein Wasser austritt.

Zulauffilter am Wasserhahn

Reinigen Sie den Filter, wenn nicht ausreichend Wasser zugeführt wird.

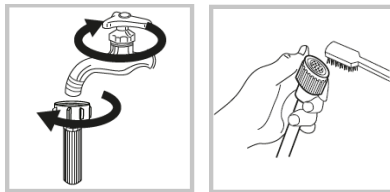

- Schrauben Sie den Zulaufschlauch vom Wasserventil ab.
- Waschen Sie den Zulauffilter unter fließendem Wasser aus. Schließen Sie den Zulaufschlauch wieder fest an.

Zulauffilter am Gerät

Reinigen Sie den Filter regelmäßig, ca. alle ein bis drei Monate.

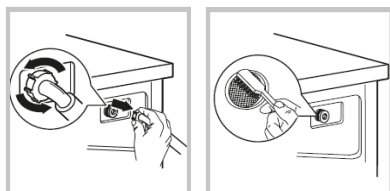

- Schrauben Sie den Zulaufschlauch auf der Geräterückseite ab.
- Reinigen Sie den Filter mit einer kleinen Bürste.
- Schließen Sie den Zulaufschlauch wieder fest an.

Reinigung der Ablaufpumpe, Fremdkörper entfernen

⚠ ACHTUNG:

Das Gerät darf niemals ohne eingesetzten Filter betrieben werden.

Die Fremdkörperfalle in der Ablaufpumpe verhindert, dass ausgespülte Teile das Abpumpsystem ver-

schließen. Reinigen Sie die Pumpe regelmäßig, ca. einmal im Monat; je nach Gebrauch.

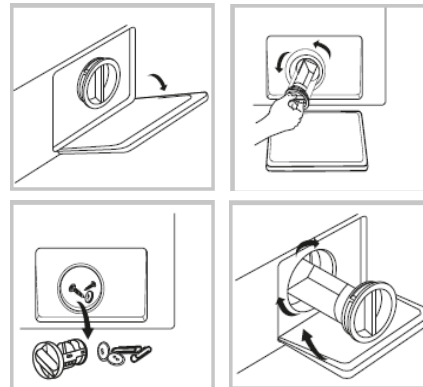

- Öffnen Sie die Wartungsklappe im Gerätesockel. **Vorsichtig!** Dafür könnte der Einsatz eines Werkzeugs notwendig sein.
- Stellen Sie eine Auffangschale unter, um mögliches auslaufendes Wasser aufzufangen.
- Drehen Sie den Verschluss gegen den Uhrzeigersinn. Achten Sie auf auslaufendes Wasser! **Drehen Sie den Filter nicht komplett heraus!**
- Unterbrechen Sie den Wasserablauf, indem Sie den Filter im Uhrzeigersinn wieder zudrehen.
- Entnehmen Sie den Filter und entfernen Sie jeglichen Schmutz und Fremdkörper.
- Setzen Sie den Verschluss wieder ein und achten Sie auf festen Sitz, so dass kein Wasser entweichen kann.
- Schließen Sie die Wartungsklappe.

Gefrierschutz

Sollte das Gerät außer Betrieb und Temperaturen unter null ausgesetzt sein, beachten Sie folgende Maßnahmen:

- Trennen Sie das Gerät vom Stromnetz.
- Schließen Sie die Wasserversorgung und nehmen Sie den Zulaufschlauch vom Wasserventil ab.
- Lassen Sie das Wasser aus dem Zulaufschlauch und aus dem Wasserventil ab.

- Schließen Sie den Zulaufschlauch wieder an das Wasserventil an.

Störungsbehebung

Bevor Sie sich an den Kundenservice wenden oder einen Fachmann hinzu rufen

Bei einigen Fehlfunktionen zeigt das Display Fehlercodes an, um Sie zu warnen:

Fehler / CODE	Mögliche Ursachen / Maßnahmen
<i>Gerät funktioniert bzw. startet nicht</i>	Überprüfen Sie die Stromversorgung / Wasserversorgung. Ist die Tür geschlossen, das Gerät eingeschaltet bzw. ein Programm gewählt?
<i>Starke Vibrationen</i>	Wurden die Transportsicherungsbolzen entfernt? Das Gerät muss eben auf einem festen Untergrund stehen. Sind die Standfüße ausgerichtet?
E30 → <i>Türverriegelungsfehler</i>	Tür ist nicht richtig verschlossen oder mit Wäschestücken blockiert.
E10 → <i>Keine Wasserzufuhr</i>	Wasserhahn ist nicht geöffnet, Wasserzulauf nicht frei oder Wasserdruck zu niedrig. Einlassfilter blockiert. Zulaufschlauch ist blockiert, geknickt, gequetscht.
F21 → <i>Wasser wird nicht abgepumpt</i>	Ablaufschlauch ist blockiert, geknickt, gequetscht, nicht korrekt angeschlossen. Ablaufpumpe ist blockiert.
EXX → <i>weitere Fehlercodes</i>	Gerät aus und wieder einschalten. Wenn der Fehler weiterhin besteht, Fachbetrieb hinzu rufen.
<i>Wasser wird kontinuierlich eingelassen</i>	Einlasswasserdruck überprüfen und ggf. reduzieren. Wasserzufuhr schließen und Fachbetrieb hinzu rufen.

Fehler / CODE	Mögliche Ursachen / Maßnahmen
<i>Gerätetür kann nicht geöffnet werden</i>	Türverriegelung ist aktiv, Waschbetrieb nicht abgeschlossen.

i HINWEIS:

Falls Sie nach dem Durcharbeiten der obigen Schritte immer noch Probleme mit Ihrem Gerät haben sollten, wenden Sie sich an ihren Fachhandel oder den Kundenservice (siehe „Garantie / Kundenservice“).

Technische Daten

Elektrischer Anschluss / Wasseranschluss.....

Anschlussspannung:220-240 V~ / 50 Hz

Leistungsaufnahme:2000 W

Nennstrom:10 A

Wasserdruck:0,05 – 1,0 Mpa

Abmessung H x B x T / Gewicht.....

Geräteabmessung:85,0 x 60,0 x 57,0 cm

Nettogewicht:ca. 71,0 kg

Zubehör erhältlich.....

Zulaufschlauch-Sicherheitssystem..Art.-Nr. 8900 410

Für weitere Informationen zum Produkt scannen Sie

den QR-Code auf dem beiliegenden Energielabel

und/oder besuchen Sie die offizielle Website der

Produktdatenbank: <https://eprel.ec.europa.eu>

Technische und gestalterische Änderungen im Zuge

stetiger Produktentwicklungen vorbehalten.

Hinweis zur Richtlinienkonformität

Hiermit erklärt der Hersteller, dass sich das Gerät

WA 7193 in Übereinstimmung mit den folgenden

Anforderungen befindet:

Europäische Niederspannungsrichtlinie 2014/35/EU

EU-Richtlinie für elektromagnetische

Verträglichkeit 2014/30/EU

Ökodesign Richtlinie 2009/125/EG

Garantie / Kundenservice

Garantiebedingungen

1. Voraussetzung für unsere Garantieleistungen ist der Erwerb des Gerätes bei einem unserer Vertragshändler.
2. Gegenüber Erstabnehmer gewähren wir bei privater Nutzung des Gerätes eine Garantie von 24 Monaten. Die Garantie beginnt mit dem Zeitpunkt der Übergabe, der durch die Rechnung, Lieferschein oder gleichwertiger Unterlagen nachzuweisen ist. In diesem Zeitraum erstrecken sich die Garantieleistungen über die Arbeitszeit, die Anfahrt und über die zu ersetzenden Teile. Die Garantiezeit für Verbraucher reduziert sich auf 6 Monate, sofern sie ein zur gewerblichen Nutzung geeignetes Gerät – auch teilweise – gewerblich oder gemeinschaftlich nutzen. Ist das Gerät zur gewerblichen Nutzung geeignet, leisten wir beim Kauf durch Unternehmer für das Gerät eine Garantie von 6 Monaten.

Ausschließlich auf den **Invertermotor** gewähren wir **10 Jahre Garantie**. Voraussetzung ist eine bestimmungsgemäße Verwendung bei privater und durchschnittlicher Nutzung.

3. Innerhalb der Garantiezeit werden Funktionsfehler, die trotz vorschriftsmäßigem Anschluss, sachgemäßer Behandlung und Beachtung der gültigen Einbauvorschriften und der Betriebsanleitung auf Fabrikations- oder Materialfehler zurückzuführen sind, durch Reparatur oder Austausch beseitigt.
4. Garantieleistungen werden nicht für Mängel erbracht, die auf Nichtbeachtung der Gebrauchsanweisung beruhen, durch unsachgemäßen An-

schluss oder Installation, unsachgemäßer Behandlung, normale Abnutzung des Gerätes, höhere Gewalt oder sonstige äußere Einflüsse zurückzuführen sind.

Garantieansprüche sind ferner ausgeschlossen für leicht zerbrechliche Teile, wie zum Beispiel Glas, Kunststoff oder Leuchtmittel. Der Garantieanspruch erlischt bei Eingriffen durch den Käufer oder durch nicht autorisierte Dritte.

5. Transportschäden unterliegen nicht der Garantie und müssen unmittelbar nach Feststellung dem Verkäufer gemeldet werden.
6. Die Garantieleistung erfolgt in der Weise, dass mangelhafte Teile nach unserer Wahl unentgeltlich instandgesetzt oder durch einwandfreie Teile ersetzt werden. Ersetzte Teile gehen in unser Eigentum über. Die Garantie gilt nur für Geräte, welche sich im Bereich der Bundesrepublik Deutschland bzw. Österreich befinden.
7. Durch Garantieleistungen wird die Garantiezeit nicht verlängert. Es besteht auch kein Anspruch auf neue Garantieleistungen. Diese Garantieerklärung ist eine freiwillige Leistung von uns als Hersteller des Gerätes. Die gesetzlichen Gewährleistungsrechte (Nacherfüllung, Rücktritt, Schadensersatz und Minderung) werden durch diese Garantie nicht berührt.

Garantieabwicklung

Im Falle eines technischen Defekts während oder nach der Garantiezeit wenden Sie sich bitte an unseren Kundenservice, um einen Termin für einen Technikereinsatz vor Ort zu vereinbaren. Die Kostenübernahme für einen Garantieeinsatz eines anderen Kundendienstunternehmens wird nicht anerkannt.

Bevor Sie den Kundenservice anfordern, kontrollieren Sie bitte, ob möglicherweise ein Bedienungsfehler oder eine andere Ursache der Grund der Funktionsstörung Ihres Gerätes ist.

Dem Kundendiensttechniker muss der freie Zugriff zu dem defekten Gerät ermöglicht werden. Eventuelle Kosten, die dadurch entstehen, dass ein freier Zugriff zu dem defekten Gerät nicht möglich ist, gehen zu Lasten des Verbrauchers.

Bei unnötiger oder unberechtigter Inanspruchnahme des Kundendienstes berechnet der Kundendienst dem Verbraucher das für die erbrachten Dienstleistungen angefallene Zeit- und Wegeentgelt.

Halten Sie zur Reparaturanmeldung die folgenden Informationen bereit:

- *Name und Anschrift*
- *Telefonnummer – Mobilfunknummer*
- *ggf. Faxnummer – Emailadresse*
- *Kaufdatum*
- *Name, PLZ des Händlers*
- *Fehlerbeschreibung, ggf. angezeigten Fehlercode*

Kundenservice

Telefonische Reparaturannahme:

02152.99 39 111*

Werktags montags bis freitags von 09.00 bis 18.00 Uhr
*(*Kosten laut Konditionen Ihres Vertragspartners für Festnetz / oder Mobilfunkanschlüsse)*

Alle Service relevanten Themen, sowie Informationen für die Bestellung von Ersatzteilen / Zubehören innerhalb und außerhalb der Garantie, finden Sie auf unserer Homepage:

www.bomann-germany.de/service

Telefonische Reparaturannahme für Österreich:

0820.90 12 48*

*(*Kosten laut Konditionen Ihres Vertragspartners für Festnetz / oder Mobilfunkanschlüsse)*

Die Bevorratung der Ersatzteile für die Reparatur innerhalb der EU, erfolgt gemäß den gesetzlichen Vorgaben.



Entsorgung

Bedeutung des Symbols „Mülltonne“

Schonen Sie unsere Umwelt, Elektrogeräte gehören nicht in den Hausmüll.

Nutzen Sie die für die Entsorgung von Elektrogeräten vorgesehenen Sammelstellen und geben dort Ihre Geräte ab, die Sie nicht mehr benutzen werden.

Sie helfen damit die potenziellen Auswirkungen, durch falsche Entsorgung, auf die Umwelt und die menschliche Gesundheit zu vermeiden. Sie leisten damit Ihren Beitrag zur Wiederverwertung, zum Recycling und zu anderen Formen der Verwertung von Elektro- und Elektronik-Altgeräten.

Informationen, wo die Geräte zu entsorgen sind, erhalten Sie über Ihre Kommunen oder die Gemeindeverwaltungen. Ihr Händler und Vertragspartner ist ebenfalls zur kostenfreien Rücknahme des Altgerätes verpflichtet.

⚠️ WARNUNG:

Entfernen oder zerstören Sie evtl. vorhandene Schnapp- und Riegelschlösser, wenn Sie das Gerät außer Betrieb nehmen oder es entsorgen.

Introduction

Thank you for choosing our product. We hope you will enjoy using the appliance.

Symbols in these Instructions for Use

Important information for your safety is specially marked. It is essential to comply with these instructions to avoid accidents and prevent damage:

WARNING:

This warns you of dangers to your health and indicates possible injury risks.

CAUTION:

This refers to possible hazards to the machine or other objects.

 **NOTE:** This highlights tips and information.

General Notes



Read the operating instructions very carefully before putting the appliance into operation and keep the instructions including the warranty and the receipt. If you give this device to other people, also pass on the operating instructions.

NOTE:

- Due to constant product modifications, your device may differ slightly from these operating instructions; functions and methods of use remain unchanged.
- The illustrations in these operating instructions may differ from the original device.
- The appliance is designed exclusively for private use and for the envisaged purpose. This appliance is not fit for commercial use.
- The appliance is only to be used as described in the user manual. Do not use the appliance for any

other purpose. Any other use is not intended and can result in damages or personal injuries.

- Do not use it outdoors. Keep it away from sources of heat, direct sunlight and humidity.
- Do not operate the appliance **without** supervision.
- When not in use, for cleaning, user maintenance works or with disruption, switch off the appliance and disconnect the plug (pull the plug itself, not the lead) or turn off the fuse.
- The appliance and if possible the mains lead have to be checked regularly for signs of damage. If damage is found the appliance must not be used.
- For safety reasons, alterations or modifications of the appliance are prohibited.
- To ensure your children's safety, please keep all packaging (plastic bags, boxes, polystyrene etc.) out of their reach.

WARNING:

Do not allow small children to play with the foil. There is a **danger of suffocation!**

Special safety Information for this Unit



WARNING: Hot surface! Danger of burns!

During operation the temperature of the unit drum may be very hot.

- This unit is intended to be used in household and similar applications such as
 - staff kitchen areas in shops, offices and other working environments;
 - farmhouses;
 - by clients in hotels, motels and other residential type environments;
 - bed and breakfast type environments.
- Before using, the transportation locking screws must be removed, otherwise it may cause serious damages.
- The dry weight of laundry must not exceed the max. loading of 9.0 kg capacity.
- The unit must be connected with a new set of hoses to the water supply; old hose sets should not be reused.
- The maximum / lowest permitted water inlet pressure is 1.0 / 0.05 MPa.
- The appliance is not intended for operation with an external timer or external remote-control system.
- In the appliance bottom are located ventilation openings (depending on model). These may not be blocked e. g. by carpet. Pay attention to free circulation of air.
- If the unit is used in the bathroom, unplug the power cord after using as the proximity of water presents a danger. This even applies when the unit is switched off.

- This appliance can be used by **children** aged from 8 years and above and persons with reduced physical, sensory or mental capabilities or lack of experience and knowledge if they have been given supervision or instruction concerning **use of the appliance** in a safe way and understand the hazards involved.
- **Children** shall not play with the appliance.
- **Children** younger than 3 years should be kept away, unless they are constantly supervised.
- Cleaning and **user maintenance** shall not be made by **children** unless they are older 8 years and supervised.
- The appliance must be cleaned regularly. Follow the instructions in the chapter "*Cleaning and Maintenance*".
- Do not use any flammable/explosive cleaning agents such as benzene in the appliance.
- Do not try to repair the appliance on your own. Always contact an authorized technician. To avoid the exposure to danger, always have faulty cable be replaced only by the manufacturer, by our customer service or by qualified person and with a cable of the same type. Do not use the device if the device or plug is damaged.

Transport and Packaging

Transport the appliance

⚠ CAUTION:

Never transport the appliance without correctly installed transport locking screws.

Protect the appliance during transport against weather influences.

Unpacking the appliance

- Remove the appliance from its packaging.
- Remove all packaging material, such as foils, filler and cardboard packaging.

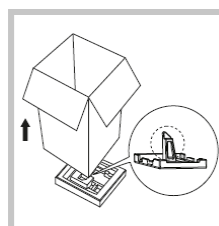

Make sure that the transport protection underneath the appliance has been removed. If necessary, carefully tilt the appliance forwards.

The packaging materials are environmentally friendly and recyclable. Dispose of packaging materials that are no longer required in accordance with the locally applicable regulations.

- To prevent hazards, check the appliance for any transport damage.
- In case of damage, do not put the appliance into operation. Contact your distributor.

NOTE:

Production residue or dust may have collected on the appliance. We recommend cleaning the appliance according to chapter "Cleaning and Maintenance".

Appliance Equipment

Appliance Overview

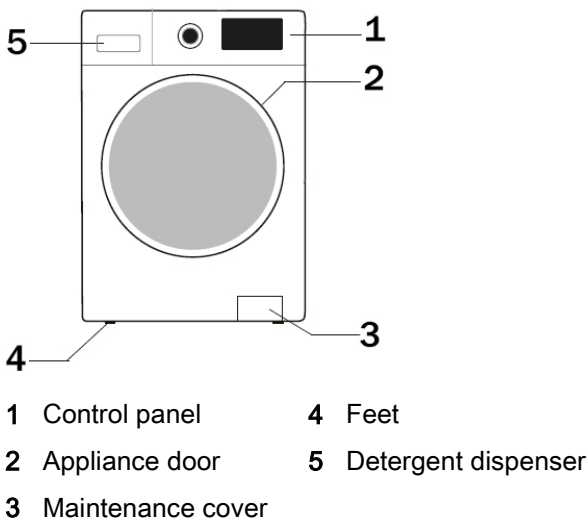

Delivery scope

1x inlet hose, 4x transport locking covers

Installation

WARNING:

The unit must not be connected to the mains during installing. Otherwise there is **danger to life** or **electric shock hazard!**

CAUTION:

For a correct operation the appliance must be connected properly. The specifications for water supply and drain as well as the electrical connection must fulfill the required criteria.

Remove the transport locking screws

CAUTION:

- Before using, all transport locking screws must be removed from the appliance back. Otherwise it may cause serious damages.
- Keep the transport locking screws for later use / transport. Never transport the appliance without properly attached transportation safety!



Remove the transport locking screws with a wrench. Insert the supplied transport locking covers.

Installation location

- The site should be located near the water inlet and outlet, as well as near a properly grounded power socket.
- Good ventilation around the appliance is required, to dissipate the heat properly. Enough clearance must be created for this purpose.
- The free space in front of the unit should be so that the appliance door can be opened without hindrance.
- Make sure that the floor on which the appliance is installed, is even, heat-resistant and clean.
- Take care of a solid and horizontal position of the appliance. If the appliance is not horizontally leveled, adjust the feet accordingly (see "Adjust the feet").
- Power cord and water hoses may not kinked or squashed.
- The wall socket must be freely accessible.

• **Avoid the installation:**

- near heaters, next to a stove, direct sunlight or any other heat sources;
- at locations with high humidity (e. g. outdoors), as metal parts would be susceptible to corrosion under such circumstances;
- in rooms where the temperature could drop below freezing. Do not expose the appliance any weather.
- near volatile or flammable materials (e. g. gas, fuel, alcohol, paint, etc.).

Adjusting the feet

⚠ CAUTION:
The feet must never be removed. Do not restrict the floor clearance through carpets, strips of wood or similar. **Danger of heat accumulation!**

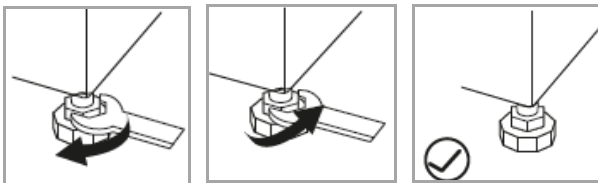

- Use a wrench to loosen the lock nuts.
- Rotate the feet to change the height.
- Tighten the lock nuts if the unit is aligned. The feet must have solid ground contact.
- Check with a spirit level whether the appliance is leveled horizontally. If the unit is not in balance, the feet must be adjusted again.

Installation under working plate

⚠ WARNING:
For reasons of electrical and mechanical safety, it is **not** allowed to remove the appliance top!

The appliance can only be positioned under a working plate if the minimum distances can be adhered as shown in the illustration.

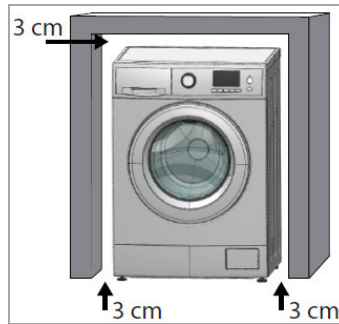

Water connection

⚠ CAUTION:

- The Installation of the water supply must conform to the local laws and regulations.
- The appliance is **not** suitable for hot water supply.
- Use the new supplied hose set to connect the appliance to the water supply. Do not reuse old or used connection sets.
- If the water pipe is new or long time not used, ensure before connecting to the water system, that the water is clear and free from contamination.

Notes on inlet hose safety system (delivery scope depending on model)

The safety system consists of a double-walled inlet hose. It guarantees to cut off the water supply when leakage of the inner hose. Switching off the water supply leads over an electronic contact.

If necessary, you can order an inlet hose safety system from your dealer or in our online accessories shop, www.bomann-germany.de. To order, use the reference number found under "Technical Data".

Connect the water inlet hose (cold water connection)

i NOTE:
The water pressure must be between 0.05-1.0 MPa. With higher pressure: use a pressure regulator.

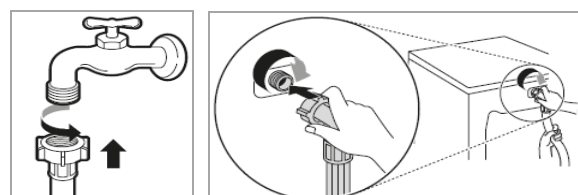

- Connect the water inlet hose to a water thread with $\frac{3}{4}$ ". Screw the hose firmly in the direction of the screw thread; pay attention for a tight fit.
- Connect the other end of the inlet hose to the inlet valve on the appliance back; pay attention for a tight fit too.

Connect the water drain hose

NOTE:

The drain hose has a length of approx. 1.5 m and, contrary to the recommendation, could be extended to a maximum of 4 m with a suitable hose connector.

CAUTION:

To prevent backflow of contaminated water, the free end of the hose must not come under the water level of the drain.

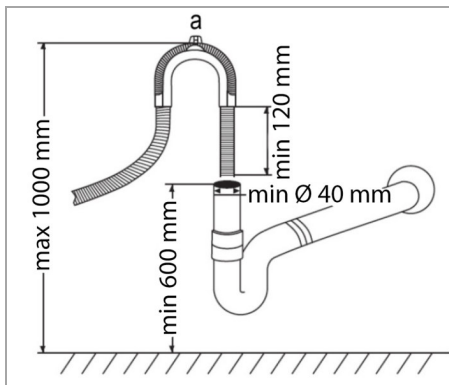

- Connect the drain hose to a drain pipe with a minimum diameter of 40 mm; alternatively, the drain hose can be fixed to a sink or directly to the drainage.
- Always make sure that the hose is not bent or squeezed. For this purpose, use a commercially available hose retaining bend (a).
- The hose must be installed at a height of min. 600 mm and max. 1000 mm above the floor.
- Secure the hose securely to avoid a change in position and with it a water leakage.

Electrical connection

WARNING:

- The installation to the mains supply must conform to the local standards and regulations.
- Improper connection may cause to an **electric shock!**
- Do not use multiple sockets or extension cords.
- It is not allowed to modify the plug provided with the appliance! If the plug does not fit properly to the outlet, let install a proper outlet by an authorized specialist.
- The accessibility of the power plug must always be ensured to disconnect the device from the power supply in case of an emergency.

- Make sure that the voltage supply matches the specifications on the rating label (appliance back) before connecting.
- Connect the mains cable to a properly installed and earthed wall outlet.
- If the plug after installation is not accessible, a corresponding disconnect device must be available to meet the relevant safety regulations.

Startup / Operation

Prior using for the first time

- Make sure that all transport securing devices has been removed.
- Remove the accessories and any material from the drum.
- Perform the calibration, see "*Calibration*".
- Allow the appliance to wash the first time without any laundry, with the addition of some washing agent in the program [Cotton] at 90°C (see "*Starting the program*").

Calibration

The washing machine can recognize the amount of loaded laundry. This function optimizes product per-

formance by minimizing energy and water consumption. For the most precise weight detection possibility, you should run the calibration mode once immediately after installing your washing machine (without any loading).

The calibration is carried out via the display.

- Switch on the appliance using the program selector switch.
- Simultaneously keep pressing the **Spin** and **Start delay** buttons for a few seconds.

The message **[119]** is shown in the display.

- Press the **Start/Pause** button to start the calibration mode.

The washing drum rotates clockwise and counter-clockwise for a few minutes. Once the drum has stopped, you can use your washing machine.

Preparation of clothes

⚠ CAUTION

- Do not wash any items that are declared as non-washable. Always follow the instructions on the care label of your laundry.
- Do not wash clothes soaked in petrol, thinners, alcohol, or solvents.
- Foreign objects (e. g. nails, coins) can cause damage to garments and components.



- Check the pockets of all garments on content and empty them completely.
- Sort your fabrics by color and the symbols contained on the care label. Separate white and colored laundry. All new colored clothes should be washed separately.

- Turn buttons and embroidery inside.
- Close zippers, buttons and hooks before washing. Tie any loose straps and loops.
- Wash bras e. g. in a pillowcase to prevent leakage of the steel bracket.
- Particularly delicate fabrics such as curtains, crocheted or small items (socks, handkerchiefs, neckties, etc.) should be washed in a closed bag.
- Remove always all the hooks from curtains.
- Washing large and heavy parts such as bath towels, jeans, lined jackets and the like can cause the drum to run unbalanced. We recommend adding one or two smaller parts; this especially helps with the spinning cycle.
- The clothes which easily get fuzzed shall be washed separately; otherwise the other articles can be stained with dust and thrum etc. Preferably, black clothes and cotton clothes shall be washed separately because they can easily get stained with the thrums of other colors when being washed together.
- Clean away dusts, stains and pet hairs from the clothes.
- For spot removing heavy soiling the laundry can be treated with a special prewash spray. Follow the operating instructions of the product packaging.

Select proper detergent

⚠ CAUTION:

Always consider the dosage and storage recommendations on the sales packaging.

⚠ WARNING:

Keep detergent and additives out of reach for children!

- Use only “slightly foaming” detergent for washing machines according to type of fabric (cotton, synthetics, lined or woolen products), color, washing

temperature and degree of soiling. Otherwise foaming can cause overflowing.

- Bleach is alkaline and can damage your clothing, preferably does not use bleach.
- Detergents often leave residue in the clothes, which can cause bad odor if not rinsed properly.
- Detergent cannot easily get dissolved completely if there is too much detergent or water temperature is rather low. It can remain in clothes, pipes and washing machines to pollute the clothes.
- Washing shall follow the weight of clothes, dirty degrees, local water hardness as well as the recommendations from the detergent manufacturers. Consult the water company if you are not clear of water hardness.

Recommended detergent

Type of laundry	Washing Temp.	Detergent
White textiles made of cotton or organic fibres	20°C – 90°C	General purpose laundry detergent
Colorful textiles made of cotton or organic fibres	20°C – 90°C	Color-care laundry detergent
Delicate textiles, e. g. silk	20°C	Mild detergent
Textiles made from synthetic fibres or mixed textiles	20°C – 60°C	Specialty laundry detergent
Microfiber sportswear	20°C – 40°C	Specialty laundry detergent
Woolen textiles	20°C – 40°C	Specialty or mild laundry detergent
Baby clothing	20°C – 60°C	Specialty laundry detergent
Jeans / Denim	20°C – 90°C	General purpose or specialty laundry detergent

- When washing heavily soiled whites, we recommend using cotton programs of 60°C or above and a normal washing powder (heavy duty) that contains bleaching agents that at medium/high temperatures provide excellent results.
- For washes between 40°C and 60°C, the type of detergent used needs to be appropriate for the type of fabric and level of soiling. Normal powders are suitable for „white“ or color fast fabrics with high soiling, while liquid detergents or „color protecting“ powders are suitable for colored fabrics with light levels of soiling.
- For washing at temperatures below 40°C we recommend the use of liquid detergents or detergents specifically labelled as suitable for low temperature washing.

Detergent dispenser

⚠ CAUTION:
The detergent drawer is designed exclusively for the use of detergents for washing machines!

ℹ NOTE:

- Always add the detergent powder just before starting the wash cycle, otherwise it could get damp and will not dissolve properly.
- At the end of the wash cycle the drawer must be empty.

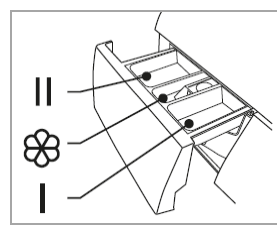

I Chamber for the prewash or soaking cycle. Detergent for the prewash or soak is added at the beginning of the wash program.

II Chamber for main wash cycle with powder or liquid detergent.

⊗ Chamber for detergent additives (fabric softener, starch). Follow the manufacture’s dosage recommendations. Do not exceed the MAX mark!

Foam detection

Excessive foam forms when too much detergent is used. This affects the wash and rinse cycle. The function automatically checks foaming; excessive foam is removed by an extra rinse and spin cycle.

Fill in the laundry

- Unravel the clothes before putting them into the machine.
- Each load should correspond to the nominal capacity of the appliance. Do not overload the appliance. Different strengths, sizes and types of laundry can affect the actual loading capacity. It is advisable to load the appliance just that a normal circulation during washing is possible.
- Make sure that no laundries are caught between the appliance door.

Control panel / Functional description

NOTE:

Note that the settings, functions and additional options are program-dependent!

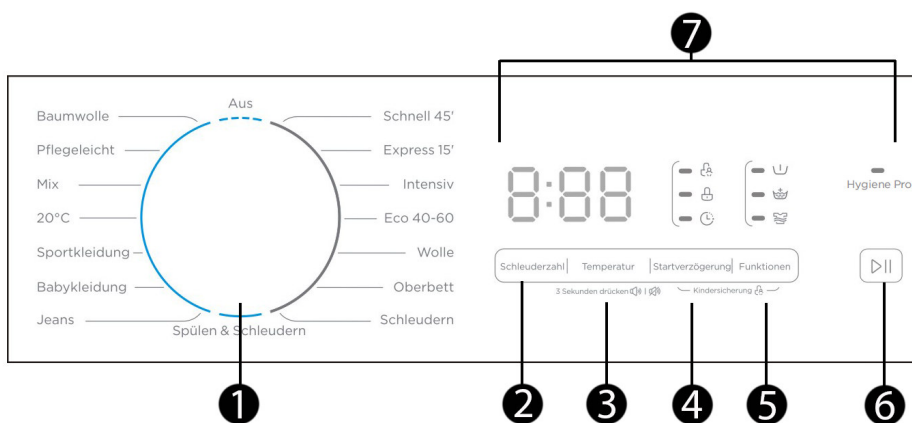

1 Program selector switch

To select a wash program, turn the program selector switch to the appropriate position. For details about the programs, see the "Program table".

AUS Off-Position

To switch the appliance off, turn the program selector switch back to the off position.

2 Spin speed

Press the button repeatedly to select the speed for the spin cycle.

↔ 1400 → 1200 → 1000 → 800 → 600 → 400 → 0 (Spin stop) ↔

3 Temperature

Press the button repeatedly to set the desired washing temperature.

↔ 0 (cold) → 20 → 30 → 40 → 60 → 90 ↔

Mute

To activate / deactivate the acoustic signals, keep pressing the **Temperature** button for approx. 3 seconds.

4 Start delay

The program start can be delayed about **1 – 24 hours** by repeatedly pressing the button. Select and start a

program, the device starts automatically after the selected time has elapsed.

↔ 1:00→2:00→3:00→4:00→5:00→6:00→.....→24:00↔

The remaining time of the start delay is shown on the display, the program is ended after [x:xx] hours.

5 Functions

Button for selecting the functions [Prewash] [Extra Rinse] and [Extra Wash].

Prewash

Additional wash cycle to the previously set main wash program, for particularly dirty laundry.

Extra Rinse

Additional rinse cycle to the previously set main wash program, detergent residues are rinsed out.

Extra Wash

Increased washing duration / intensity for a better cleaning effect on heavily soiled laundry.

Safety child lock

To activate / deactivate the safety child lock, keep pressing the **button combination** for about 3 seconds after program start.







6 Start/Pause

Press the button to start / pause the selected or running washing program

After the start of the washing program, the remaining time is shown in the display as [x:xx] hours and minutes.

If the device is in pause mode, the seconds dot symbol lights up continuously between hour and minute.

7 Control lamps / Display messages



	Safety child lock active
	Door lock active
	Start delay active
	Option Prewash active
	Option Extra Rinse active
	Option Extra Wash active
	Hygiene Pro system active

- When the child lock is activated, the message **[CL]** and the remaining time are displayed alternately.
- The end of the washing program is indicated with **[End]**.
- Various error codes are displayed in the event of a fault.

Program table

i NOTE:

The shown values are approximate and recommendations under standard conditions and therefore not binding. The program times can vary depending on the water pressure, type of laundry, loading and water temperature.

Program	Loading kg	Default Temp. °C	Default Spin Speed rpm	Default Time h:min	Options		
							
Baumwolle / <i>Cotton</i>	≤9.0	40	1400	3:49	√	√	√
Pflegeleicht / <i>Synthetics</i>	≤4.5	40	1200	3:28	√	√	√
Mix	≤9.0	40	800	1:30	√	√	√
20°C	≤4.5	20	1000	1:11	--	√	--
Sportkleidung / <i>Sportswear</i>	≤4.5	40	800	1:16	√	√	--
Babykleidung / <i>Baby Care</i>	≤9.0	60	800	1:52	√	√	√
Jeans	≤9.0	60	1000	1:56	√	√	--
Spülen&Schleudern / <i>Rinse&Spin</i>	≤9.0	--	1000	0:30	--	√	--
Schleudern / <i>Spin Only</i>	≤9.0	--	1000	0:12	--	--	--
Oberbett / <i>Duvet</i>	≤9.0	40	1000	1:48	√	√	√
Wolle / <i>Wool</i>	≤2.0	40	600	1:07	--	√	--
ECO 40-60	≤2.0	40	1400	3:41	--	--	--
Intensiv / <i>Intensive</i>	≤9.0	40	800	3:48	--	--	--
Express 15' / <i>Quick 15'</i>	≤2.0	cold	800	0:15	--	--	--
Schnell 45' / <i>Rapid 45'</i>	≤2.0	40	800	0:45	√	√	--

Below listed parameter except for the values for the "Eco 40-60" program, are only guide values:

Program	Temp. °C		Loading kg	Time h:min	Water consump. L/cycle	Energy- consump. kWh/cycle	Spin speed rpm	Average residual damp %
	selected	reached						
Cotton	60	60	9.0	3:54	78.0	1.603	1400	53
Mix	40	40	9.0	1:30	78.0	0.830	800	70
20°C	20	20	4.5	1:11	48.0	0.206	1000	65
Quick 15'	cold	cold	2.0	0:15	40.0	0.030	800	75
Intensive	40	40	9.0	3:48	78.0	1.206	800	70
Eco 40-60	--	34	9.0	3:48	62.0	0.935	1400	53
	--	34	4.5	2:54	48.0	0.630	1400	53
	--	21	2.0	2:54	39.0	0.220	1400	53

The values measured under normal conditions with regard water, energy and residual moisture refer to the standard setting of the programs, without options.

General information to the program table!

- The program „Eco 40-60“ is able to clean normally soiled cotton laundry washable at 40°C-60°C, together in the same cycle. The program is used to check compliance with EU eco design legislation.
- The most efficient programs in terms of energy and water consumption are generally those that perform at lower temperatures and longer duration.
- Loading the household washing machine or household washing-dryer up to the capacity specified for the respective programs helps saving energy and water.
- Noise emissions and residual moisture are influenced by the spin speed: the higher the spin speed in the spin cycle, the higher the noise emissions and the lower the residual moisture.

Program brief description	
Cotton*	For your daily laundry. Recommended for hard wearing, heat resistant cotton textiles.
Synthetics*	Suitable for fine textiles, e. g. silk, satin, synthetic or mixed fabrics
Mix*	Suitable for textiles made of mixed fabrics, i.e. cotton mixed with synthetic fibers.
20°C*	Suitable for cotton clothing with light stains - energy saving!
Sportswear*	Especially gentle for lightly soiled sportswear made of cotton, microfibers, synthetics.
Baby Care*	Suitable for e. g. baby clothes or people with allergies. An additional rinse cycle removes detergent residues from the laundry.
Jeans*	Colored textiles made of cotton and dark easy-care textiles.
Rinse&Spin*	Separate rinse cycle with spin function. Suitable for rinsing out detergent residues.
Spin Only	Separate spin cycle. Water is drained before the spin cycle.
Duvet	Machine washable items filled with synthetic fabrics, e. g. pillows, quilts and duvets, also suitable for items filled with down.
Wool	Suitable for “machine washable” wool. Observe the correct washing temperature and use a suitable detergent.
ECO 40-60	Less energy is used to heat the water and less water is used to wash the same amount of laundry as in program [Cotton]. The program is used to check compliance with EU eco design legislation.
Intensive	The washing time is extended to increase the washing efficiency.
Quick 15'	Extra short program for a small load with light soiling and no noticeable stains.
Rapid 45'	Washing few and not very dirty clothes quickly.

*Hygiene Pro system: The self-cleaning system is automatically activated in the specified programs after each wash cycle. Deposits from detergents and textile fibers are effectively reduced. It thus ensures hygienic, clean washing and can improve your washing results.

Wash temperature

Select the temperature corresponding to the textiles and pollution. Basically: the higher the temperature, the higher the power consumption.

90°C : Heavily soiled pure white cotton or linen (e.g. tablecloths, sheets and towels).

40°C_60°C : Moderately soiled colored cotton, linen and synthetic (e.g. shirts or underwear). Slightly soiled whites (e.g. underwear).

cold_20°C_30°C : Normally soiled laundry (including synthetic and wool).

Capacity

Do not overload the appliance otherwise the laundry is not getting clean. Refer to the information in the "Program table".

Starting the program

- Connect the appliance to the power supply and switch it on.
- The water supply must be opened to the maximum pressure.
- Load your laundry and fill in the detergent, if necessary.
- Close the appliance door properly.
- Set the required washing conditions.
- Start the operation.

Door lock

Once a wash program has been started, the appliance door cannot be opened.

When the wash cycle is finished, the door lock will automatically be unlocked.

Refill laundry

WARNUNG:

Never attempt to force open the appliance door during operation.

After the program has started, you can refill or remove laundry as needed. Interrupt the washing process with the **Start/Pause-** button. The appliance checks whether a refilling is possible and, if necessary, releases the door lock after a short time.

As soon as the water temperature or the water level exceeds a certain value, the door remains locked for safety reasons and **cannot** be refilled.

Changing the program

- To change the program, first interrupt the washing process.
- Switch the device briefly off and then on again.
- Select the desired program and start the new operation.

End of program

At the end of the wash cycle the display appears *[End]*. Several beeps sound (provided muting is deactivated); a few minutes later, the door lock is released and the appliance enters off-mode.

Switching off

- Switch off the appliance (turn the program selector switch to the **Off-position**).
- Close the water supply!
- Leave the appliance door slightly open until the next wash cycle to avoid odors.
- If the appliance is not in use for an extended period, disconnect the mains plug or switch off or turn out the fuse.

Power consumption in off-mode 0.50 W / in standby-mode N/A / with start delay 4.00 W.

Energy saving tips

- If possible, avoid the selection of high wash temperatures. Modern detergents achieve good washing results even at low temperatures.

- Select the wash program depending on the type of laundry and the required degree of washing.
- Take advantage of the maximum capacity of each wash program.
- Clean the filter regularly to avoid excessive washing and high energy consumption.
- Ventilate the room well. The room temperature should not rise above +35°C.

Cleaning and Maintenance

⚠ WARNING:

- Always switch off the appliance and disconnect it from the power supply before cleaning and user maintenance.
- Allow the appliance to cool down enough before cleaning. **Scalding!**
- Do not use steam cleaners for cleaning the appliance; moisture could enter electrical components. **Risk of electric shock!** Hot steam could damage the plastic parts. The appliance must be dry before restarting operation.

⚠ CAUTION:

- Do not use a wire brush or other sharp, abrasive items.
- Do not use any acidic or abrasive detergents.

ℹ NOTE:

Dirty or clogged filter degrades the washing result. Regularly check the filter and clean them if necessary.

Maintenance of the washing machine

- Clean the appliance outer surfaces and the door sealing thoroughly with a soft, damp cloth. Use only mild cleaning agent.

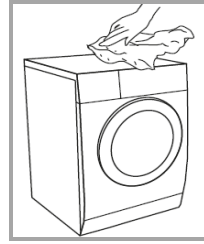

- Use a dampened cloth with a little white vinegar or a special detergent for washing machines to clean the appliance drum.
- **Recommendation:** allow the appliance to run regularly without loading in the program [Cotton] at 90°C.
- Dry the outer surfaces thoroughly before taking in operation again.

Cleaning the detergent container

To avoid detergent deposits, the drawer must be cleaned regularly.

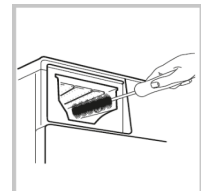
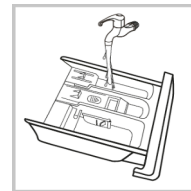
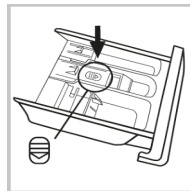

- Pull out the drawer until it stops.
- Press in the area circled on the illustration and pull out the drawer completely at the same time.
- Remove the steam venting plate underneath.
- Carefully wash the chambers under running water. Use a soft brush for the housing if necessary.
- Replace the steam venting plate and the detergent drawer properly.

Cleaning the inlet filter

⚠ CAUTION:

- Close the water supply before cleaning!
- Always check if the water hoses are properly reinstalled and no water leaks.

Inlet filter at the tap

Clean the filter when not enough water is supplied with opened water valve.

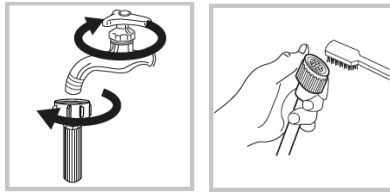

- Unscrew the inlet hose from the water valve.
- Wash the inlet filter under running water. Reconnect the inlet hose firmly.

Inlet filter at the appliance

Clean the filter regularly, approximately every one to three months.

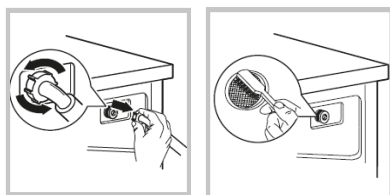

- Unscrew the inlet hose from the appliance back.
- Clean the filter with a small brush.
- Reconnect the inlet hose firmly.

Cleaning the filter of drain pump

△ CAUTION:
The appliance must never be used without the filter.

The foreign object trap in the drain pump prevents rinsed-out parts from blocking the drain pump system. Clean the pump regularly, approx. once a month; depending on use.

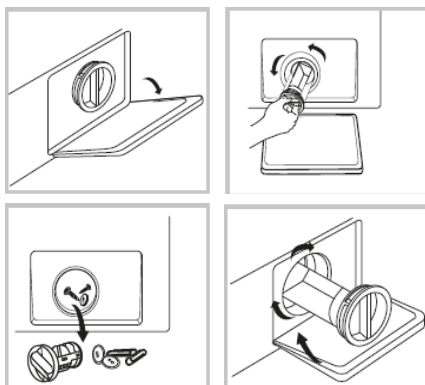

- Open the maintenance cover in the base of the unit. **Caution!** For this, the use of a tool could be necessary.

- Place a drip tray under to catch possible leaking water.
- Turn the cap counterclockwise. Look for leaking water! **Turn the filter not completely out!**
- Interrupt the water flow by turning the filter clockwise again.
- If the draining process is completed, turn out the filter completely.
- Take off the filter and remove any dirt and foreign objects.
- Insert the cap again and make sure it is tightened well and no water can escape.
- Close the maintenance cover.

Freezing protection

If the appliance is out of operation and exposed to temperatures below zero, observe the following measures:

- Disconnect the unit from the power supply.
- Close the water supply and remove the inlet hose from the water valve.
- Drain the water from the supply hose and from the water valve.
- Reconnect the supply hose to the water valve.

Troubleshooting

Before you contact an authorized specialist

For some malfunctions, the display shows error codes to warn you:

CODE / Trouble	Possible cause / measure
<i>Appliance does not work or start</i>	Check the power supply / water supply. Is the door closed, the device switched on or a program selected?
<i>Strong Vibration</i>	Have the transport bolts been removed? The device must stand on a firm surface. Are the feet aligned?

CODE / Trouble	Possible cause / measure
E30 → <i>Door lock fault</i>	Door is not properly closed or blocked with laundry items.
E10 → <i>Water inlet fault</i>	Faucet is not open, water supply not free or water pressure too low. Inlet filter blocked. Inlet hose is blocked, kinked, squeezed.
E21 → <i>Drainage fault</i>	Drain hose is blocked, kinked, squeezed, not correctly connected. Drain pump is blocked.
EXX → <i>Others</i>	Switch the device off and on again. If the error persists, call a specialist company.
<i>Water is continuously admitted</i>	Check inlet water pressure and reduce if necessary. Close water supply and call specialized company.
<i>Device door cannot be opened</i>	Door lock is active, washing operation not completed.

i NOTE:

If a problem persists after following the steps above, contact your distributor or an authorized technician.

Technical Data

Electrical connection / Water supply.....

Connection voltage:220-240 V~ / 50 Hz

Connection power:2000 W

Input power:10 A

Water pressure:0.05 – 1.0 Mpa

Dimension H x W x D / Weight.....

Unit size:85.0 x 60.0 x 57.0 cm

Net weight:approx. 71.0 kg

Accessories available.....

Inlet hose safety system.....Art.-No. 8900 410

For more information about the product, scan the QR code on the supplied energy label and/or visit the

official website of the product data bank:

<https://eprel.ec.europa.eu>

The right to make technical and design modifications during continuous product development remains reserved.

This appliance has been tested according to all relevant current CE guidelines, such as electromagnetic compatibility and low voltage directives, and has been constructed in accordance with the latest safety regulations.



Disposal

Meaning of the “Dustbin” Symbol

Protect our environment; do not dispose of electrical equipment in the domestic waste.

Please return any electrical equipment that you will no longer use to the collection points provided for their disposal.

This helps avoid the potential effects of incorrect disposal on the environment and human health.

This will contribute to the recycling and other forms of reutilization of electrical and electronic equipment.

Information concerning where the equipment can be disposed of can be obtained from your local authority. Your dealer and contractual partner is also obliged to take back the old appliance free of charge.

⚠ WARNING:

Remove or disable any existing snap and bolt locks if you take the unit out of operation or dispose it.

BOMANN[®]
C. Bomann GmbH
www.bomann-germany.de
Made in P.R.C.

Stand 05/2022